



Комбинированный отопительный водогрейный котел : На твердом и жидком топливе Руководство по эксплуатации

М о д е л и ■ KRM-30R KRM-70R

- Прежде чем начать пользоваться отопительным котлом, чтобы Вы могли постоянно и в полной мере пользоваться его выгодными преимуществами, рекомендуем внимательно ознакомиться с содержанием данного руководства по эксплуатации.
- Прежде чем начать установку отопительного котла, даже если она производится специалистом, рекомендуем обязательно ознакомиться с содержанием данного руководства по эксплуатации.

 **kiturami**
<http://www.krb.co.kr> <http://kiturami.co.kr>





Оглавление

Оглавление	02
Устройство и названия	03
Способ эксплуатации	04
Меры предосторожности	08
Способ очистки	10
Способ установки	11
Запуск и способ установки регулятора температуры в помещении	17
Технические характеристики отопительного котла	19
Неисправности и методы их устранения	20

В случае неправильной эксплуатации для обеспечения безопасности пользователя и предотвращения имущественного ущерба появляется предупреждение в виде доступных пониманию картинок. Рекомендуем внимательно ознакомиться с нижеизложенным содержанием предупредительных сигналов и правильно эксплуатировать отопительный котел.

Предупреждение в целях безопасности

■ Предупреждение делится на три вида: «опасность», «предостережение» и «внимание» и имеет следующее значение

-  **Опасность** Возможны серьезные ранения или гибель
-  **Предостережение** Наличие возможности, которая приведет к серьезным ранениям или гибели
-  **Внимание** Наличие возможности незначительного ранения и повреждения котла

Устройство и названия



KRM-30



KRM-70



Регулятор температуры в помещении (CTR-900)

KRM-30R

К отопительному котлу модели KRM-30R прилагаются: руководство по эксплуатации, регулятор температуры в помещении (CTR-900), инструмент для очистки, топливный шланг, топливный фильтр

KRM-70R

К отопительному котлу модели KRM-70R прилагаются: руководство по эксплуатации, регулятор температуры в помещении (CTR-900), инструмент для очистки, ручка окна для закладки топлива

Способ эксплуатации

Названия отдельных частей контроллера

Отопительный котел управляется с помощью регулятора температуры в помещении и контроллера. Имеет такие важные функции, как «Температура в помещении», «Сон», «Отсутствие в помещении», «Принятие ванны», которыми по необходимости можно удобно пользоваться.

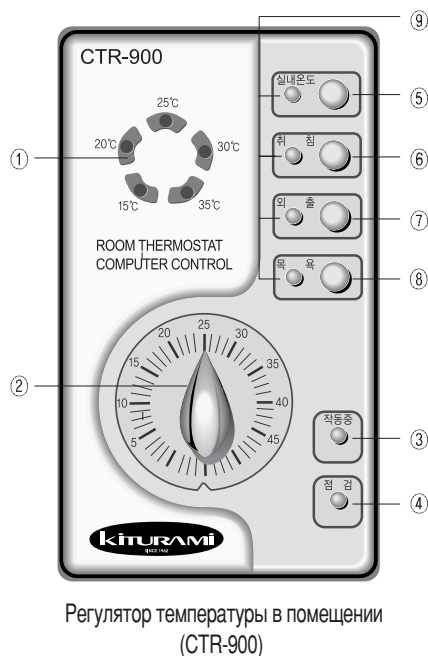

Индикация регулятора температуры в помещении

- ① Табло-индикатор температуры в помещении
- ② Регулятор установки температуры в помещении
- ③ Лампочка «В действии».
- ④ Лампочка контроля
- ⑤ Кнопка температуры в помещении
- ⑥ Кнопка «Сон»
- ⑦ Кнопка «Отсутствие в помещении»
- ⑧ Кнопка «Принятие ванны»
- ⑨ Лампочка действия выбранных функций

Способ эксплуатации отопительного котла



Табло-индикатор температуры в помещении

- Индикация температуры на данный момент



Регулятор установки температуры в помещении

- Установка комфортной температуры
- С помощью регулятора установки температуры в помещении установите желаемую температуру



- Лампочка «В действии»**

 - Если лампочка горит, отопительный котел работает
- Лампочка контроля**

 - Мигание лампочки означает нештатную ситуацию в отопительном котле
- Лампочка действия выбранных функций**

 - Если нажать кнопку каждой из функций (кнопки «Температура в помещении», «Сон», «Отсутствие в помещении», «Принятие ванны»), загорается лампочка, выбранная функция действует
- Функция температуры в помещении**

 - Эта функция обычно часто используется, отопительный котел работает согласно установке желаемой температуры в помещении
 - Нажмите кнопку температуры в помещении, затем регулятором установки температуры в помещении установите желаемую температуру
- Функция «Сон»**

 - Этой функцией удобно пользоваться во время сна, позволяет сократить расходы на топливо, поддерживает оптимальную температуру во время сна. Утром, примерно через пять часов тридцать минут автоматически восстанавливается функция температуры в помещении.
 - Если нажать кнопку «Сон», загорается лампочка «Сон»
- Функция «Отсутствие в помещении»**

 - Во время отсутствия Вас дома эта функция позволяет сократить расходы на топливо и предотвратить замораживание
 - Если нажать кнопку «Отсутствие в помещении», загорается лампочка «Отсутствие в помещении»
- Функция «Принятие ванны»**

 - Если ванной постоянно пользуется большая семья из пяти и более человек, нажмите кнопку «Принятие ванны» и в течение двух с половиной часов Вы можете пользоваться горячей водой, после окончания пользования автоматически восстанавливается функция «Помещение»
 - Если нажать кнопку «Принятие ванны», загорается лампочка «В действии»

Названия отдельных частей контроллера





■ При выборе функции сгорания дров/угля (объяснение функции при сгорании дров/угля<кусовой каменный уголь, бурый уголь>/обычных отходов)

- Если температура воды превышает 65°C, автоматически сокращается объем воздуха, что позволяет предотвратить перегрев, поддерживается оптимальная температура воды.
 - Если окно для закладки топлива открыто или закрыто неплотно, на контроллере мигает лампочка контроля окна для закладки топлива, звучит предупредительный сигнал.
 - Если из-за не закладки топлива температура воды становится ниже температуры, установленной регулятором выбора времени года, горелка автоматически зажигается, что позволяет поддерживать температуру воды.
 - При температуре выше 97°C загорается лампочка перегрева, появляется предупреждение.
- ※ Установкой переключателя на жидкое топливо Вы можете воспользоваться функцией обычного отопительного котла

Растопка твердого топлива (дров, угля)

1) Растопка с помощью древесного угля

Уложить древесный уголь, затем дрова или каменный уголь и поджечь его, используя газету и т.п., под отверстием зольника. Держать створки дверцы отверстия зольника открытыми, подождать полного возгорания дров, угля, затем закрыть створки дверцы отверстия зольника

2) Растопка с помощью щепы

Уложить хорошо высушенную щепу, поджечь, используя газету или картонную коробку под отверстием зольника. После полного возгорания закрыть створки дверцы отверстия зольника. Дополнительная закладка брикетированного угля и дров в процессе растопки позволяет достичь непрерывного процесса сгорания. При закладке 6 кг горение длится 3 часа, при закладке 12 кг – 6 часов.

- При закладке древесного топлива
закладывайте дрова такого размера, чтобы было возможно плотно закрыть створки дверцы окна для закладки топлива (примерно 40 см)
- При закладке угля (бурый уголь, кусковой каменный уголь)
закладывайте уголь внутрь окна для закладки топлива, чтобы зола не рассыпалась

3) В целях безопасности переходите с жидкого топлива на твердое топливо (дрова, уголь) при температуре воды ниже 60°C

4) Придерживайтесь нормы в закладке топлива, т.к. одновременная закладка большого количества топлива может привести к ожогам из-за перегрева или к сокращению срока службы отопительного котла

Меры предосторожности при эксплуатации

Общий меры предосторожности

Во избежание электрического замыкания используйте штпсельную розетку, предназначенную только для отопительного котла



- Рекомендуем обязательно проверить напряжение сети, которое должно быть 220 В/50 Гц
- Не трогайте мокрыми руками электрический шнур во время работы отопительного котла, существует опасность поражения электрическим током. Не мойте отопительный котел водой. Это может привести к короткому замыканию, поражению электрическим током, неисправности отопительного котла.

Запрещается нахождение вблизи отопительного котла горючих и легковоспламеняющихся веществ



- Во избежание пожара рекомендуется в обязательном порядке иметь в бойлерной огнетушитель

Категорически запрещается самовольно разбирать, ремонтировать и переделывать отопительный котел



- Приводит к поражению электрическим током и пожару
- Если требуется ремонт, обращайтесь в сервисный центр

Не трогайте руками выхлопную трубу во время работы отопительного котла



- Приводит к ожогам

Предотвращайте замораживание системы в зимнее время года



- Функция предотвращения замораживания позволяет постоянно поддерживать оптимальную температуру с тем, чтобы предотвратить замораживания отопительного котла, труб системы отопления пола, соединительных труб отопления. Во время отсутствия в доме зимой в обязательном порядке требуется обеспечить подачу электричества и топлива в отопительный котел (основной переключатель контроллера – в режиме “Включено”).
- Функция предотвращения замораживания не действует в следующих случаях
 - Если во всем доме отсутствует электричество из-за прекращения подачи тока или не подается ток в контроллер отопительного котла
 - Если закрыт вентиль подачи топлива или прекращена подача топлива
 - Если в отопительный котел не подается вода из-за замораживания водопровода с внешней стороны или подающей водопроводной трубы отопительного котла, вызванного быстрым падением температуры или оставленными открытыми окнами, когда Вы отсутствуете дома.



Необходимо проводить техническое обслуживание более одного раза в год 1



- Рекомендуется обращаться в компетентные региональные агентства 1–2 раза в год для проведения технического обслуживания
- Только регулярное техническое обслуживание позволит Вам безопасно эксплуатировать отопительный котел





Меры предосторожности при использовании твердого топлива (дров, угля)

При прекращении подачи электроэнергии вручную закройте автоматический регулятор воздуха.

- При прекращении подачи электроэнергии автоматический регулятор воздуха не действует, поэтому возникает опасность пожара или перегрева



Запрещается одновременная закладка большого количества топлива

- Будьте осторожны! Перегрев из-за закладки слишком большого количества топлива может привести к ожогам горячей водой или паром



Обязательно закройте окно для закладки топлива после закладки твердого топлива (дров, угля)

- Разлетающиеся тлеющие угольки могут стать причиной пожара. Если окно для закладки топлива не закрыто, мигает лампочка контроля окна для закладки топлива, и звучит предупредительный сигнал.



Остерегайтесь ожогов при открытии окна для закладки топлива

- Когда открываете окно для закладки топлива, делайте это с боковой стороны, т.к. можно получить ожог горячим воздухом



Выбор функции твердого топлива (дров, угля)

- Категорически запрещается использовать твердое топливо (дрова, уголь) в режиме действия функции жидкого топлива. Наша компания не несет ответственности за неисправности, вызванные не соблюдением вышеперечисленных пунктов



Очистка

- Рекомендуем по возможности пользоваться сухими дровами, т.к. при использовании мокрых дров придется часто проводить очистку. При использовании мокрых дров необходимо проводить очистку 1 раз в 3–4 дня.



Способ очистки

■ Способ очистки камеры сгорания топлива

Проведение очистки отопительного котла 1–2 раза в год позволит продлить срок эксплуатации, и благодаря повышению термического коэффициента полезного действия сократить расходы топлива.

- Проводите очистку в период минимальной эксплуатации отопительного котла
- Осматривайте дымовую трубу более 1 раза в 6 месяцев, замените, если внутри много сажи
- Проводите очистку внутренних частей отопительного котла металлической щеткой, как показано на рисунке
- Удаляйте воду, которая вызывает коррозию вследствие частой работы отопительного котла в летний сезон дождей.

■ Способ очистки комбинированной камеры сгорания

Только проведение очистки минимум раз в неделю, особенно при использовании древесного топлива, позволит сократить расходы топлива.

Комбинированная камера сгорания

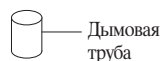

Дымовая труба



Крышка

Камера сгорания жидкого топлива

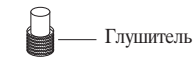

Глушитель



Крышка глушителя



Порог (топки)

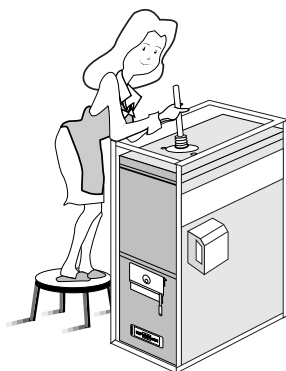

Просто почистите металлической щеткой, и всё будет отлично!



Удаляйте воду и осадок из топливного бака более одного раза в год

Меняйте топливный фильтр отопительного котла более 1–2 раз в год так же, как необходимо менять раз в три месяца топливный фильтр автомобиля

※ Внимание! Во избежание ожогов проводите очистку только после полного остывания отопительного котла.

Способ установки



Проверка перед установкой

Рекомендуется устанавливать отопительный котел, обратившись за помощью к специалисту, и обязательно в соответствии с изложенными в руководстве по эксплуатации инструкциями

- Устанавливайте отопительный котел в соответствии с целью эксплуатации, применением и площадью отопления
- Устанавливайте отопительный котел в таком месте, чтобы отработанные газы и шум не создавали проблем Вам и соседям
- Нельзя устанавливать отопительный котел в проходном месте, вблизи лестницы или аварийного выхода
- Рекомендуется обеспечить достаточное пространство, необходимое для управления, технического обслуживания и ремонта отопительного котла
- Рекомендуется провести теплоизоляцию топливной трубы и топливного бака
- Рекомендуется использовать водопроводную воду, т.к. при использовании в водогрейном бойлере подземной воды с большим содержанием извести и соли высока вероятность образования ржавчины, которая становится причиной коррозии

Рекомендуется использовать штепсельную розетку, предназначенную только для отопительного котла

- Существует опасность пожара



Вблизи дымовой трубы не должны находиться горючие вещества

- Существует опасность пожара



Рекомендуется устанавливать только в специальной бойлерной

- Рекомендуется устанавливать отопительный котел в специальной бойлерной с тем, чтобы выхлопные газы не поступали в жилое помещение
- Нельзя устанавливать отопительный котел в плотно закрытом помещении, в котором отсутствуют ванная комната и вентиляционное окно, или в месте, в котором образуются газы. Из-за недостатка кислорода происходит неполное сгорание.
- Категорически запрещается устанавливать вне помещения. Существует опасность замораживания.



Проверка откачки воды в отопительном котле

- Если ёмкость отопительного котла недостаточна в сравнении с площадью отопления, расширительный бак открытого типа отопительного котла может в любое время переполниться водой (явление переполнения)
- Даже при возникновении явления переполнения отопительный котел работает в обычном режиме. Рекомендуется соединить шлангом сточную трубу с тем, чтобы отвести избыточную воду

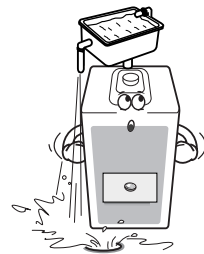

Рекомендуется устанавливать отопительный котел горизонтально на бетонном или кирпичном основании

- Рекомендуется устанавливать отопительный котел горизонтально на высоте 50 см от поверхности пола
- Если устанавливать отопительный котел непосредственно на полу, из-за сырости и инородных веществ прогрессирует коррозия, и может сократиться срок службы отопительного котла

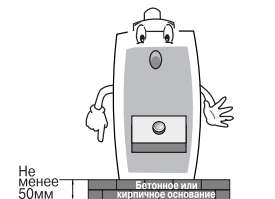

Рекомендуется провести теплоизоляцию систему трубопроводов отопительного котла

- Существует опасность замораживания системы трубопроводов





Способ установки дымовой трубы

■ При наличии дымохода

Рекомендуется осматривать более 1 раза в шесть месяцев, менять, если много сажи

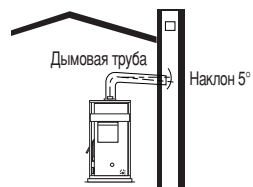

■ При отсутствии дымохода

Устанавливается на высоте более 3м от отопительного котла, Т-образный конец позволит предотвратить неполное сгорание, вызываемое встречным ветром

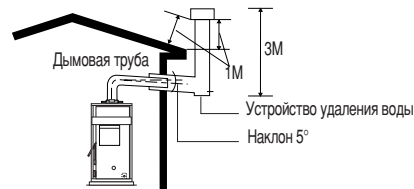

Меры предосторожности при установке

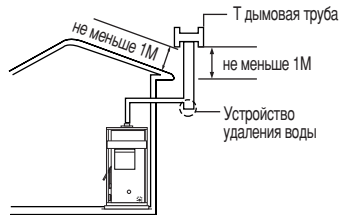

Рекомендуется устанавливать таким образом, чтобы избежать зоны давления ветра в верхней части дымовой трубы, защитить трубу от дождя и ветра.

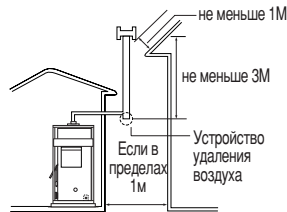

Если в пределах 1 м от дымовой трубы находится высокое здание или другое сооружение, рекомендуется устанавливать дымовую трубу выше более 1 м от крыши высокого

- Рекомендуется устанавливать дымовую трубу выше 3м от верхней части отопительного котла
- При установке дымовой трубы высота должна в три раза превышать поперечную длину

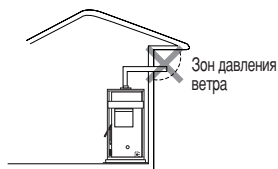

Установка в зоне давления ветра становится причиной неполного сгорания, образования сажи, снижения коэффициента полезного действия, предохранительного отключения. Т.к. в этих случаях отопительный котел не может работать в нормальном режиме, рекомендуется устанавливать дымовую трубу вне зоны давления ветра.

- Особенно следует избегать зону давления ветра при использовании твердого топлива (дров и угля)

Стандартная схема прокладки труб (прокладка труб в нижнем направлении)

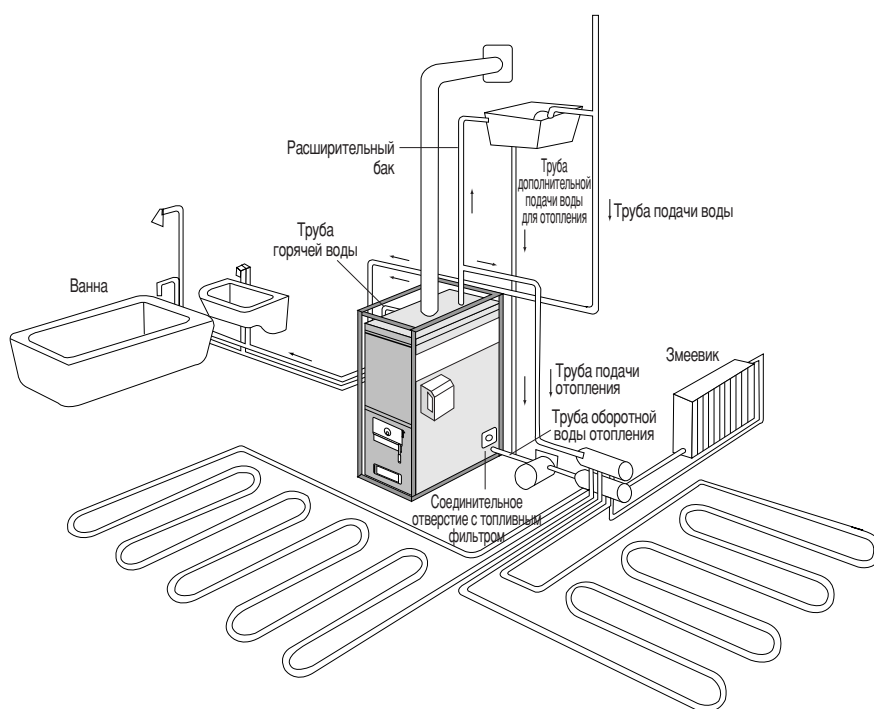

※ Соединительное отверстие с топливным фильтром применяется только в модели KRM-30R



Меры предосторожности при прокладке труб

Установите расширительный бак на высоте более 1 м от верхней части отопительного котла.
(в подземном помещении устанавливайте на высоте более 1 м от высоты прокладки труб на полу помещения)

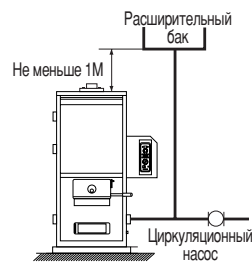

Запрещается прямая подача воды из водопровода. Используйте для этого водный бак на крыше

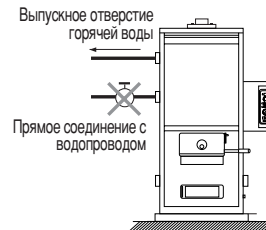

Запрещается использование Обратного клапана на выпускной трубе и трубе дополнительной подачи воды

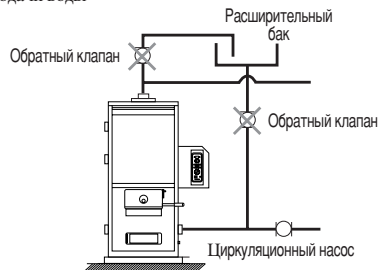

Необходимо поддерживать давление подаваемой воды 0.6 – 1 кг/см².

При использовании насоса подачи воды или прямом соединении с водопроводом установите дроссельный вентиль (редукционный клапан)



• При прокладке труб отопления установите расширительную трубу с использованием тройника на выпускной трубе и выпускном отверстии отопления (в подземном помещении устанавливайте трубу, предотвращающую свободную циркуляцию).

※ Диаметр расширительной трубы – более 20

• При соединении с расширительной трубой не должно быть перегиба трубы

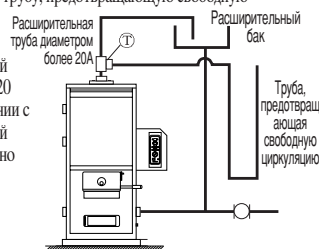

Пользуйтесь циркуляционным насосом соответствующей мощности, установите сбросный вентиль

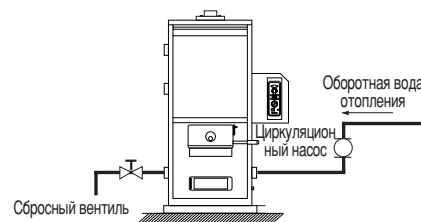

Способ соединения топливных труб

■ Модель: KRM-70R

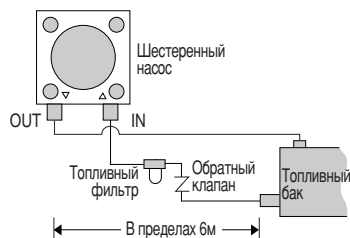
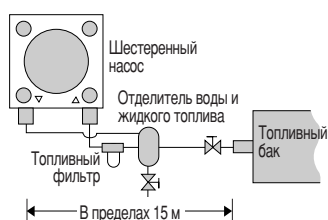

- 1) Если топливный бак устанавливается сверху (однотрубная прокладка труб)
 - Топливный бак должен устанавливаться выше шестеренного насоса или на равной с ним высоте.
- 2) Если топливный бак устанавливается снизу (двойная прокладка труб)
 - Если топливный бак устанавливается ниже шестеренного насоса на 3 м, труба, соединенная с нижней частью топливного бака, соединяется с шестеренным насосом через IN, труба, соединенная с верхней частью топливного бака, соединяется с шестеренным насосом через OUT.
- 3) Топливный бак в модели KRM-30R, оснащенный горелкой с электронным насосом, должен устанавливаться выше отопительного котла или на равной с ним высоте

※Внимание! В отопительном котле модели KRM-70R, оснащенном шестеренным насосом, в обязательном порядке должно использоваться только жидкое топливо для отопления (печное топливо)

Запуск и способ установки регулятора температуры в помещении



Запуск отопительного котла

- 1** Поворачивая по часовой стрелке регулятор установки температуры на регуляторе температуры в помещении, установите температуру немного выше комнатной температуры на данный момент



- 2** Наполните отопительный котел водой для отопления

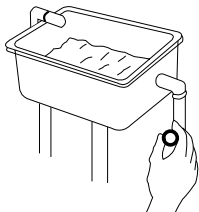

- 3** Выберите соответствующее время года

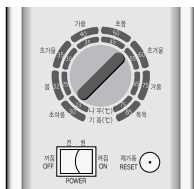

- 4** Переключателем выберите нужный вид топлива (дрова, уголь/жидкое топливо)

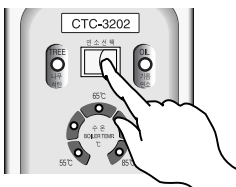

- 5** **1** При выборе жидкого топлива
Включите в сеть, примерно через 20 секунд горелка зажигается, отопительный котел начинает работать

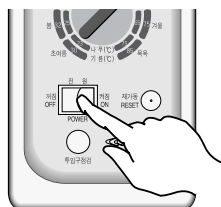

- 2** При выборе твердого топлива (дрова, уголь)

Заложить топливо
※См. стр. 7 – растопка твердого топлива (дров, угля)

- 6** При выборе жидкого топлива
Если возгорание не происходит, несколько раз нажмите кнопку «Перезапуск». Удаляется воздух из топливных труб, происходит перезапуск.

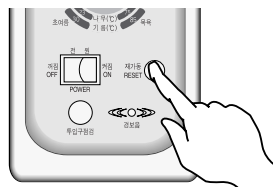

Способ соединения регулятора температуры в помещении

- 1) Установите неподвижную плату на стене на высоте 1.5м от пола в месте небольших колебаний температуры

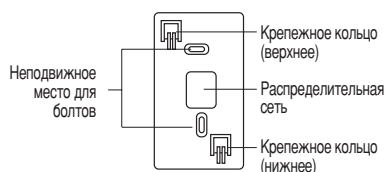

- 3) Навесить регулятор температуры в помещении на крепежные кольца неподвижной платы, придавить к стене, движением снизу вверх зафиксировать положение регулятора

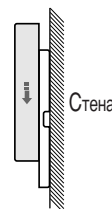

- 2) Соедините распределительную сеть с клеммами нижней части регулятора температуры в помещении (СТР-900)

※При прокладке распределительной сети соедините провода регулятора температуры в помещении по полярности. Категорически запрещается соединение с проводами источника питания напряжением 110 В, 220 В переменного тока.

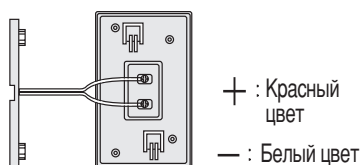

- 4) Рекомендуется прокладывать распределительную сеть регулятора температуры в помещении отдельно, как телефонные провода или в открытом виде

※Запрещается прокладывать под полом или вместе с электрическими проводами. Из-за нестабильного сигнала передачи могут возникнуть нештатные ситуации в работе отопительного котла. Кроме того, со временем провода изнашиваются, короткое замыкание вследствие влажности и электрической утечки приводит к неисправности отопительного котла.

Завершив установку, проверьте следующее

- Нет ли утечки воды в трубах?
- Установлен ли отопительный котел горизонтально поверхности земли?
- Нет ли вблизи отопительного котла бензина, газовых баллонов, легковоспламеняющихся или горючих материалов?
- Правильно ли установлена дымовая труба?
- Удален ли воздух из топливных труб?
- Удален ли воздух из труб отопления?
- Установлены ли трубы горячей и холодной воды отдельно?
- Должным ли образом выполнено прямое соединение?
- Выполнена ли теплоизоляция негорючими материалами дымовой трубы и труб отопительного котла?
- Соответствует ли напряжение 220 В переменного тока частотой 50 Гц?

※ Если возникли проблемы при проверке, обратитесь за помощью в отделение компании, где Вы приобрели отопительный котел.

Технические характеристики отопительного котла



Прокладка труб в нижнем направлении

■ При использовании твердого топлива (дров/угля)

Расход топлива

Раздел	KRM – 30	KRM – 70
Уголь	6 кг/час	10 кг/час
Дрова	8 кг/час	13 кг/час

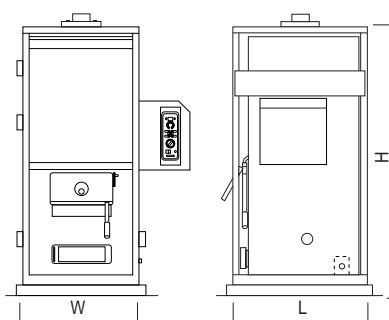

■ При использовании жидкого топлива

Параметр		Модель	KRM-30R	KRM-70R
Мощность	Ккал/час		17,000	70,000
	кВт		19.8	81.4
Расход топлива (литр/час)			2.15	9.5
Площадь обогрева (м ²)			0.89	3.2
Максимальный К.П.Д (%)			85	88.1
Максимальное давление (кг сила/см ²)			98(1)	98(1)
Емкость воды (лит.)			83.9	362
Р а з м е р ы	Ширина/длина/высота		855 × 700 × 1,360	1,110 × 1,000 × 1,865
	Выпускное отверстие отопления		32A	50A
	Отверстие оборотной воды отопления		32A	50A
	Выпускное/выпускное отверстия горячей воды		15A	20A
	Водосливное отверстие		32A	50A
	Отверстие дымохода		200A	250A
Номинальное напряжение			220В	220В
Напряжение циркуляционного насоса			220В	220В
Вес (кг)			170	490

※Температура выхлопных газов: до 3000С

※В целях совершенствования качественных характеристик дизайн и технические характеристики изделия могут быть изменены без предупреждения

Неисправности и методы их устранения

※В случае возникновения нештатных ситуаций во время работы отопительного котла категорически запрещается самовольно принимать меры. Рекомендуем ознакомиться с нижеизложенным содержанием. Ваш отопительный котел имеет функцию индикации, и в случае возникновения нештатных ситуаций мигают лампочки на регуляторе температуры в помещении или контроллере, которые соответствуют участкам, где произошла неисправность, и мигают цифры.

Неисправность	Методы устранения
Контроллер (СТХ) включен в сеть, но питание не поступает	<ul style="list-style-type: none">• Проверьте соединение электрического шнура, отсоедините электрический шнур отопительного котла, проверьте напряжение с помощью утюга или другого бытового электроприбора. Если не работают, значит, имеется неисправность в электрической распределительной сети• Если любые другие бытовые электроприборы работают, обратитесь в региональное агентство или сервисный центр
Питание поступает, но отопительный котел не работает	<ul style="list-style-type: none">• Если комнатная температура выше температуры, установленной регулятором температуры в помещении, следует повысить температуру, устанавливаемую регулятором температуры в помещении• Если температура воды выше температуры установки времени года на контроллере (СТС), который находится на корпусе отопительного котла, следует регулятором выбора времени года повысить температуру
Отопительный котел работает в нормальном режиме, но в комнате не становится теплее	<ul style="list-style-type: none">• Неисправность циркуляционного насоса отопительного котла• Проверьте, есть ли воздух в трубах отопления. Удалите воздух
Сильный шум при горении	<ul style="list-style-type: none">• Топливо смешано с водой и воздухом• Неправильно установлена дымовая труба, отсутствует теплоизоляция дымовой трубы. Исправьте установку дымовой трубы, проведите теплоизоляцию• Если нештатная ситуация не исправляется, обратитесь за помощью в региональное агентство или сервисный центр
Во время нормальной работы внезапно появляется сажа, происходит предохранительное отключение, появляется белый дым и чувствуется запах топлива	<ul style="list-style-type: none">• Если неожиданно похолодало или сразу же после дополнительной подачи топлива появилась сажа, прежде всего, необходимо учесть, в какое время года идет дополнительная подача топлива, и какое топливо используется: зимнее или летнее, а затем применять его• Если нештатная ситуация не исправляется, обратитесь за помощью в региональное агентство или сервисный центр



Неисправность	Методы устранения
Мигает лампочка контроля, загорелась лампочка перегрева на контроллере	<ul style="list-style-type: none">• В целях безопасности отопительный котел прекращает работу, если температура воды отопления отопительного котла слишком высокая. В этом случае начинает работать циркуляционный насос, температура воды отопления понижается.• Если нештатная ситуация не исправляется, обратитесь за помощью в региональное агентство или сервисный центр
Мигает лампочка контроля, загорелась лампочка подачи воды на контроллере	<ul style="list-style-type: none">• В отопительном котле недостаточно воды. Проверьте, прекратилось ли водоснабжение из-за выключенного водопроводного крана. Если водоснабжение прекратилось, обеспечьте нормальную подачу воды• Если нештатная ситуация не исправляется и вода дополнительно не подается, обратитесь за помощью в региональное агентство или сервисный центр
Двигатель горелки не работает, сразу же загорелась лампочка предохранительного отключения	<ul style="list-style-type: none">• Обрыв датчика перегрева/температуры• Обратитесь за помощью региональное агентство или сервисный центр
Мигает лампочка контроля окна для закладки топлива, звучит предупредительный сигнал	<ul style="list-style-type: none">• Не закрыты плотно створки дверцы окна для закладки топлива• Если даже при закрытых створках дверцы окна для закладки топлива нештатная ситуация не исправляется, обратитесь за помощью в региональное агентство или сервисный центр
Не работает демпфер автоматического регулирования воздуха	<ul style="list-style-type: none">• Некачественный контакт соединителя соленоидного вентиля, регулирующего поступление воздуха. Проверьте участок контакта, замените некачественный соленоид• Если нештатная ситуация не исправляется, обратитесь за помощью в региональное агентство или сервисный центр
Не работает демпфер автоматического регулирования воздуха, горелка остановилась, загорелась лампочка предохранительного отключения	<ul style="list-style-type: none">• Проверьте отверстие топливного фильтра• Если вода заполнена на 1/3 или много осадка, замените фильтр• Удаляйте воду и осадок из топливного бака более 1 раза в год, меняйте топливный фильтр более 1–2 раз в год

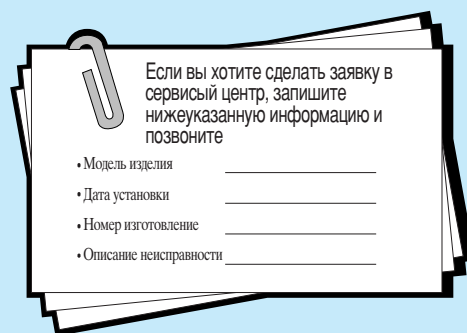

Если вы хотите сделать заявку в сервисный центр, запишите нижеуказанную информацию и позвоните

- Модель изделия _____
- Дата установки _____
- Номер изготовления _____
- Описание неисправности _____

Наша компания Китурами в течение 30 лет специализируется на производстве только отопительных котлов.



1094, Хвагок 6 донг, Кангсогу, Сеул, Корея
TEL: 82-2-2693-7325
FAX: 82-2-2603-7325

KKR83070